

6年以下男子ダブルス (6BD)

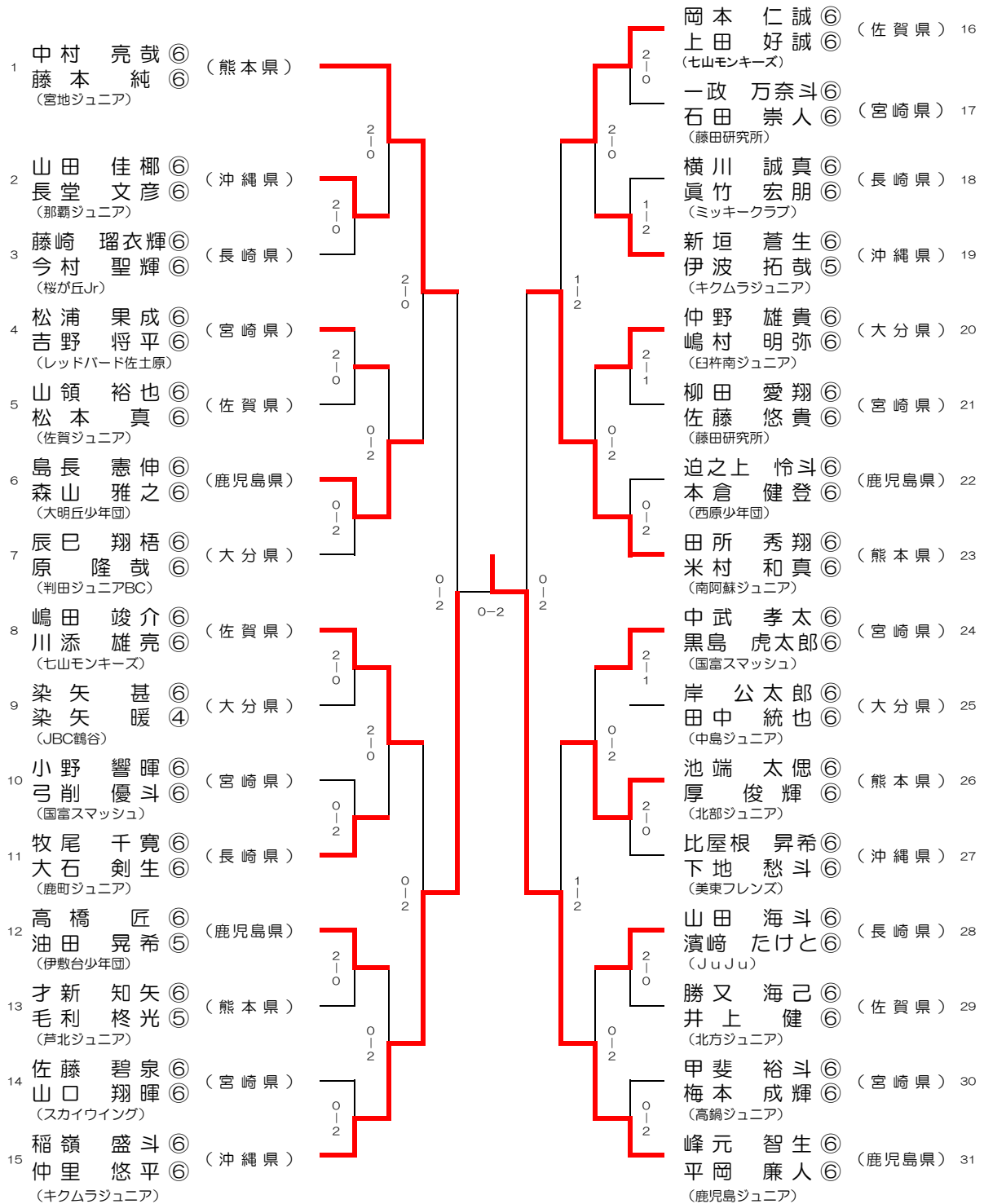

3・4位決定戦

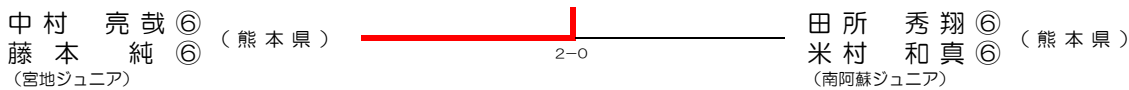

5位決定戦

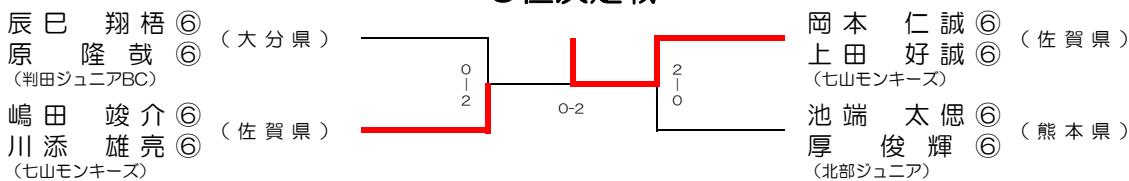

第32回全九州小学生バドミントン選手権大会

6年生以下男子ダブルス

試合番号	勝者	スコア	敗者	試合番号	勝者	スコア	敗者
6BD-1 1回戦	(沖縄県) 山田 佳椰⑥ 長堂 文彦⑥ (那覇ジュニア)	2 [21 - 10 21 - 19] 0	(長崎県) 藤崎 瑠衣輝⑥ 今村 聖輝⑥ (桜が丘Jr)	6BD-19	(沖縄県) 稲嶺 盛斗⑥ 仲里 悠平⑥ (キムラジュニア)	2 [21 - 16 21 - 10] 0	(鹿児島県) 高橋 匠⑥ 油田 晃希⑤ (伊敷台少年団)
6BD-2	(宮崎県) 松浦 果成⑥ 吉野 将平⑥ (レッドバード佐土原)	2 [17 - 21 21 - 16 21 - 17] 1	(佐賀県) 山領 裕也⑥ 松本 真⑥ (佐賀ジュニア)	6BD-20	(佐賀県) 岡本 仁誠⑥ 上田 好誠⑥ (七山モンキーズ)	2 [21 - 7 21 - 6] 0	(沖縄県) 新垣 蒼生⑥ 伊波 拓哉⑤ (キムラジュニア)
6BD-3	(大分県) 辰巳 翔梧⑥ 原 隆哉⑥ (判田ジュニアBC)	2 [21 - 10 21 - 17] 0	(鹿児島県) 島長 憲伸⑥ 森山 雅之⑥ (大明丘少年団)	6BD-21	(熊本県) 田所 秀翔⑥ 米村 和真⑥ (南阿蘇ジュニア)	2 [21 - 16 21 - 19] 0	(大分県) 仲野 雄貴⑥ 嶋村 明弥⑥ (臼杵南ジュニア)
6BD-4	(佐賀県) 嶋田 竣介⑥ 川添 雄亮⑥ (七山モンキーズ)	2 [21 - 12 21 - 19] 0	(大分県) 染矢 基⑥ 染矢 暖④ (JBC鶴谷)	6BD-22	(熊本県) 池端 太偲⑥ 厚 俊輝⑥ (北部ジュニア)	2 [21 - 8 21 - 18] 0	(宮崎県) 中武 孝太⑥ 黒島 虎太郎⑥ (国富スマッシュ)
6BD-5	(長崎県) 牧尾 千寛⑥ 大石 剣生⑥ (鹿町ジュニア)	2 [21 - 18 21 - 13] 0	(宮崎県) 小野 響暉⑥ 弓削 優斗⑥ (国富スマッシュ)	6BD-23	(鹿児島県) 峰元 智生⑥ 平岡 廉人⑥ (鹿児島ジュニア)	2 [21 - 4 21 - 7] 0	(長崎県) 山田 海斗⑥ 濱崎 たけと⑥ (JuJu)
6BD-6	(鹿児島県) 高橋 匠⑥ 油田 晃希⑤ (伊敷台少年団)	2 [21 - 14 21 - 16] 0	(熊本県) 才新 知矢⑥ 毛利 纯光⑤ (芦北ジュニア)	6BD-24 3回戦	(熊本県) 中村 亮哉⑥ 藤本 純⑥ (宮地ジュニア)	2 [21 - 16 21 - 12] 0	(大分県) 辰巳 翔梧⑥ 原 隆哉⑥ (判田ジュニアBC)
6BD-7	(沖縄県) 稲嶺 盛斗⑥ 仲里 悠平⑥ (キムラジュニア)	2 [21 - 15 21 - 7] 0	(宮崎県) 佐藤 碧泉⑥ 山口 翔暉⑥ (スカイウイング)	6BD-25	(沖縄県) 稲嶺 盛斗⑥ 仲里 悠平⑥ (キムラジュニア)	2 [21 - 13 21 - 17] 0	(佐賀県) 嶋田 竣介⑥ 川添 雄亮⑥ (七山モンキーズ)
6BD-8	(佐賀県) 岡本 仁誠⑥ 上田 好誠⑥ (七山モンキーズ)	2 [21 - 7 21 - 9] 0	(宮崎県) 一政 万奈斗⑥ 石田 崇人⑥ (藤田研究所)	6BD-26	(熊本県) 田所 秀翔⑥ 米村 和真⑥ (南阿蘇ジュニア)	2 [10 - 21 21 - 13 21 - 19] 1	(佐賀県) 岡本 仁誠⑥ 上田 好誠⑥ (七山モンキーズ)
6BD-9	(沖縄県) 新垣 蒼生⑥ 伊波 拓哉⑤ (キムラジュニア)	2 [21 - 14 14 - 21 21 - 15] 1	(長崎県) 横川 誠真⑥ 眞竹 宏朋⑥ (ミキークラブ)	6BD-27	(鹿児島県) 峰元 智生⑥ 平岡 廉人⑥ (鹿児島ジュニア)	2 [21 - 18 21 - 23 21 - 12] 1	(熊本県) 池端 太偲⑥ 厚 俊輝⑥ (北部ジュニア)
6BD-10	(大分県) 仲野 雄貴⑥ 嶋村 明弥⑥ (臼杵南ジュニア)	2 [13 - 21 21 - 17 23 - 21] 1	(宮崎県) 柳田 愛翔⑥ 佐藤 悠貴⑥ (藤田研究所)	6BD-28 5位決定戦	(佐賀県) 嶋田 竣介⑥ 川添 雄亮⑥ (七山モンキーズ)	2 [23 - 21 19 - 21 21 - 19] 1	(大分県) 辰巳 翔梧⑥ 原 隆哉⑥ (判田ジュニアBC)
6BD-11	(熊本県) 田所 秀翔⑥ 米村 和真⑥ (南阿蘇ジュニア)	2 [21 - 10 21 - 15] 0	(鹿児島県) 迫之上 怜斗⑥ 本倉 健登⑥ (西原少年団)	6BD-29 5位決定戦	(佐賀県) 岡本 仁誠⑥ 上田 好誠⑥ (七山モンキーズ)	2 [21 - 11 21 - 16] 0	(熊本県) 池端 太偲⑥ 厚 俊輝⑥ (北部ジュニア)
6BD-12	(宮崎県) 中武 孝太⑥ 黒島 虎太郎⑥ (国富スマッシュ)	2 [11 - 21 21 - 16 23 - 21] 1	(大分県) 岸 公太郎⑥ 田中 統也⑥ (中島ジュニア)	6BD-30 準決勝戦	(沖縄県) 稲嶺 盛斗⑥ 仲里 悠平⑥ (キムラジュニア)	2 [21 - 13 21 - 13] 0	(熊本県) 中村 亮哉⑥ 藤本 純⑥ (宮地ジュニア)
6BD-13	(熊本県) 池端 太偲⑥ 厚 俊輝⑥ (北部ジュニア)	2 [21 - 14 21 - 15] 0	(沖縄県) 比屋根 昇希⑥ 下地 愁斗⑥ (美東フレンズ)	6BD-31 準決勝戦	(鹿児島県) 峰元 智生⑥ 平岡 廉人⑥ (鹿児島ジュニア)	2 [21 - 7 21 - 12] 0	(熊本県) 田所 秀翔⑥ 米村 和真⑥ (南阿蘇ジュニア)
6BD-14	(長崎県) 山田 海斗⑥ 濱崎 たけと⑥ (JuJu)	2 [21 - 16 21 - 13] 0	(佐賀県) 勝又 海己⑥ 井上 健⑥ (北方ジュニア)	6BD-32 5位決定戦	(佐賀県) 岡本 仁誠⑥ 上田 好誠⑥ (七山モンキーズ)	2 [21 - 5 21 - 12] 0	(熊本県) 嶋田 竣介⑥ 川添 雄亮⑥ (七山モンキーズ)
6BD-15	(鹿児島県) 峰元 智生⑥ 平岡 廉人⑥ (鹿児島ジュニア)	2 [21 - 5 21 - 1] 0	(宮崎県) 甲斐 裕斗⑥ 梅本 成輝⑥ (高鍋ジュニア)	6BD-33 3位決定戦	(熊本県) 中村 亮哉⑥ 藤本 純⑥ (宮地ジュニア)	2 [21 - 18 26 - 24] 0	(佐賀県) 田所 秀翔⑥ 米村 和真⑥ (南阿蘇ジュニア)
6BD-16 2回戦	(熊本県) 中村 亮哉⑥ 藤本 純⑥ (宮地ジュニア)	2 [21 - 4 21 - 15] 0	(沖縄県) 山田 佳椰⑥ 長堂 文彦⑥ (那覇ジュニア)	6BD-34 決勝戦	(鹿児島県) 峰元 智生⑥ 平岡 廉人⑥ (鹿児島ジュニア)	2 [21 - 11 21 - 16] 0	(沖縄県) 稲嶺 盛斗⑥ 仲里 悠平⑥ (キムラジュニア)
4BD-17	(大分県) 辰巳 翔梧⑥ 原 隆哉⑥ (判田ジュニアBC)	2 [21 - 18 21 - 19] 0	(宮崎県) 松浦 果成⑥ 吉野 将平⑥ (レッドバード佐土原)	6BD-18	(長崎県) 嶋田 竣介⑥ 川添 雄亮⑥ (七山モンキーズ)	2 [21 - 18 21 - 13] 0	(鹿児島県) 牧尾 千寛⑥ 大石 剣生⑥ (鹿町ジュニア)

5年以下男子ダブルス (5BD)

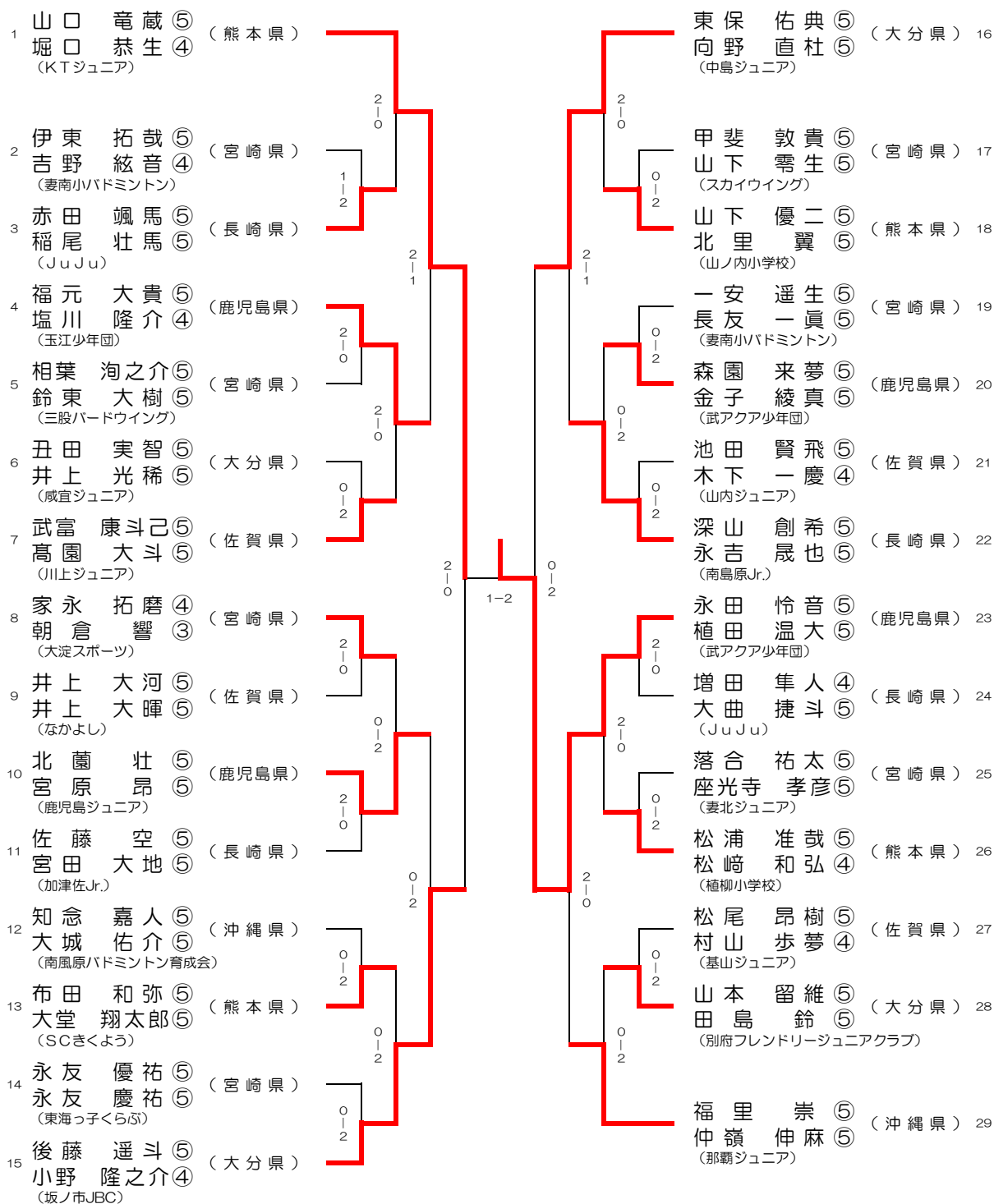

3・4位決定戦

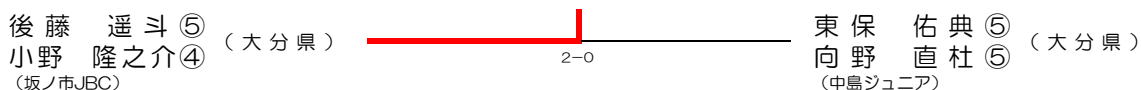

5位決定戦

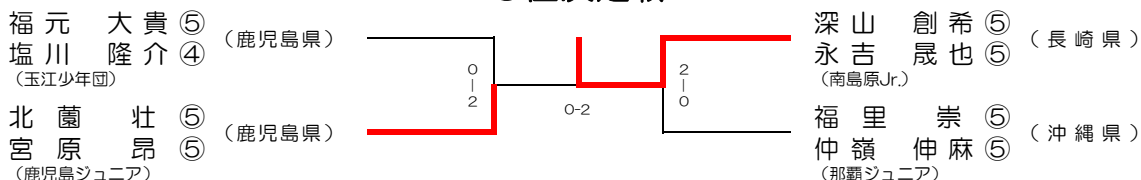

第32回全九州小学生バドミントン選手権大会

5年生以下男子ダブルス

試合番号	勝者	スコア	敗者	試合番号	勝者	スコア	敗者
5BD-1 1回戦	(長崎県) 赤田 颯馬⑤ 稲尾 壮馬⑤	2 21 - 8 21 - 23 21 - 9	(宮崎県) 伊東 拓哉⑤ 吉野 絃音④	5BD-19	(長崎県) 深山 創希⑤ 永吉 晟也⑤	2 21 - 19 21 - 10	(鹿児島県) 森園 来夢⑤ 金子 綾真⑤
5BD-2	(JuJu) (鹿児島県) 福元 大貴⑤ 塩川 隆介④	2 21 - 5 21 - 8	(宮崎県) 相葉 洵之介⑤ 鈴木 大樹⑤	5BD-20	(南島原Jr.) (鹿児島県) 永田 怜音⑤ 植田 温大⑤	2 21 - 11 21 - 15	(熊本県) 松浦 准哉⑤ 松崎 和弘④
5BD-3	(玉江少年団) (佐賀県) 武富 康斗己⑤ 高園 大斗⑤	2 21 - 18 21 - 18	(大分県) 丑田 実智⑤ 井上 光稀⑤	5BD-21	(沖縄県) 福里 崇⑤ 仲嶺 伸麻⑤	2 21 - 12 21 - 8	(大分県) 山本 留維⑤ 田島 鈴⑤
5BD-4	(川上ジュニア) (宮崎県) 家永 拓磨④ 朝倉 響③	2 21 - 6 21 - 8	(佐賀県) 井上 大河⑤ 井上 大暉⑤	5BD-22 3回戦	(那覇ジュニア) (熊本県) 山口 竜蔵⑤ 堀口 恭生④	2 18 - 21 21 - 11 21 - 18	(鹿児島県) 福元 大貴⑤ 塩川 隆介④
5BD-5	(大淀スポーツ) (鹿児島県) 北菌 壮⑤ 宮原 昂⑤	2 21 - 16 21 - 15	(長崎県) 佐藤 空⑤ 宮田 大地⑤	5BD-23	(KTジュニア) (大分県) 後藤 遥斗⑤ 小野 隆之介④	2 21 - 13 21 - 13	(鹿児島県) 北菌 壮⑤ 宮原 昂⑤
5BD-6	(鹿児島島ジュニア) (熊本県) 布田 和弥⑤ 大堂 翔太郎⑤	2 21 - 7 21 - 8	(加津佐Jr.) (沖縄県) 知念 嘉人⑤ 大城 佑介⑤	5BD-24	(坂ノ市JBC) (大分県) 東保 佑典⑤ 向野 直杜⑤	2 15 - 21 22 - 20 21 - 13	(鹿児島県) 深山 創希⑤ 永吉 晟也⑤
5BD-7	(SCきくよう) (大分県) 後藤 遥斗⑤ 小野 隆之介④	2 21 - 5 21 - 1	(南風原バドミントン育成会) (宮崎県) 永友 優祐⑤ 永友 慶祐⑤	5BD-25	(中島ジュニア) (鹿児島県) 永田 怜音⑤ 植田 温大⑤	2 21 - 9 21 - 17	(南島原Jr.) (沖縄県) 福里 崇⑤ 仲嶺 伸麻⑤
5BD-8	(坂ノ市JBC) (熊本県) 山下 優二⑤ 北里 翼⑤	2 21 - 6 21 - 13	(東海っ子くらぶ) (宮崎県) 甲斐 敦貴⑤ 山下 零生⑤	5BD-26 5位決定戦	(鹿児島島ジュニア) (長崎県) 北菌 壮⑤ 宮原 昂⑤	2 21 - 17 21 - 16	(鹿児島県) 福元 大貴⑤ 塩川 隆介④
5BD-9	(山ノ内小学校) (鹿児島県) 森園 来夢⑤ 金子 綾真⑤	2 21 - 7 21 - 13	(スカイウイング) (宮崎県) 一安 遥生⑤ 長友 一真⑤	5BD-27 5位決定戦	(長崎県) 深山 創希⑤ 永吉 晟也⑤	2 21 - 13 21 - 12	(沖縄県) 福里 崇⑤ 仲嶺 伸麻⑤
5BD-10	(武アクア少年団) (長崎県) 深山 創希⑤ 永吉 晟也⑤	2 21 - 7 21 - 8	(佐賀県) 池田 賢飛⑤ 木下 一慶④	5BD-28 準決勝戦	(南島原Jr.) (熊本県) 山口 竜蔵⑤ 堀口 恭生④	2 21 - 16 21 - 12	(大分県) 後藤 遥斗⑤ 小野 隆之介④
5BD-11	(山内ジュニア) (鹿児島県) 永田 怜音⑤ 植田 温大⑤	2 21 - 4 21 - 3	(長崎県) 増田 隼人④ 大曲 捷斗⑤	5BD-29 準決勝戦	(KTジュニア) (鹿児島県) 永田 怜音⑤ 植田 温大⑤	2 23 - 21 21 - 16	(坂ノ市JBC) (大分県) 東保 佑典⑤ 向野 直杜⑤
5BD-12	(武アクア少年団) (熊本県) 松浦 准哉⑤ 松崎 和弘④	2 21 - 16 21 - 17	(JuJu) (宮崎県) 落合 祐太⑤ 座光寺 孝彦⑤	5BD-30 5位決定戦	(鹿児島島ジュニア) (長崎県) 深山 創希⑤ 永吉 晟也⑤	2 21 - 19 21 - 10	(大分県) 北菌 壮⑤ 宮原 昂⑤
5BD-13	(植柳小学校) (大分県) 山本 留維⑤ 田島 鈴⑤	2 21 - 18 21 - 16	(佐賀県) 松尾 昂樹⑤ 村山 歩夢④	5BD-31 3位決定戦	(南島原Jr.) (大分県) 後藤 遥斗⑤ 小野 隆之介④	2 21 - 17 21 - 19	(鹿児島島ジュニア) (大分県) 東保 佑典⑤ 向野 直杜⑤
5BD-14 2回戦	(熊本県) 山口 竜蔵⑤ 堀口 恭生④	2 21 - 12 21 - 8	(長崎県) 赤田 颯馬⑤ 稲尾 壮馬⑤	5BD-32 決勝戦	(坂ノ市JBC) (鹿児島県) 永田 怜音⑤ 植田 温大⑤	2 18 - 21 24 - 22 23 - 21	(中島ジュニア) (熊本県) 山口 竜蔵⑤ 堀口 恭生④
5BD-15	(KTジュニア) (鹿児島県) 福元 大貴⑤ 塩川 隆介④	2 21 - 14 21 - 15	(佐賀県) 武富 康斗己⑤ 高園 大斗⑤	5BD-16	(鹿児島島ジュニア) (大分県) 北菌 壮⑤ 宮原 昂⑤	2 21 - 12 21 - 8	(大淀スポーツ) (熊本県) 家永 拓磨④ 朝倉 響③
5BD-16	(玉江少年団) (鹿児島県) 北菌 壮⑤ 宮原 昂⑤	2 21 - 12 21 - 8	(川上ジュニア) (宮崎県) 家永 拓磨④ 朝倉 響③	5BD-17	(鹿児島島ジュニア) (大分県) 後藤 遥斗⑤ 小野 隆之介④	2 21 - 9 21 - 13	(坂ノ市JBC) (SCきくよう) 布田 和弥⑤ 大堂 翔太郎⑤
5BD-17	(大淀スポーツ) (熊本県) 後藤 遥斗⑤ 小野 隆之介④	2 21 - 9 21 - 13	(熊本県) 布田 和弥⑤ 大堂 翔太郎⑤	5BD-18	(大分県) 東保 佑典⑤ 向野 直杜⑤	2 21 - 18 21 - 12	(中島ジュニア) (山ノ内小学校) 山下 優二⑤ 北里 翼⑤

4年以下男子ダブルス (4BD)

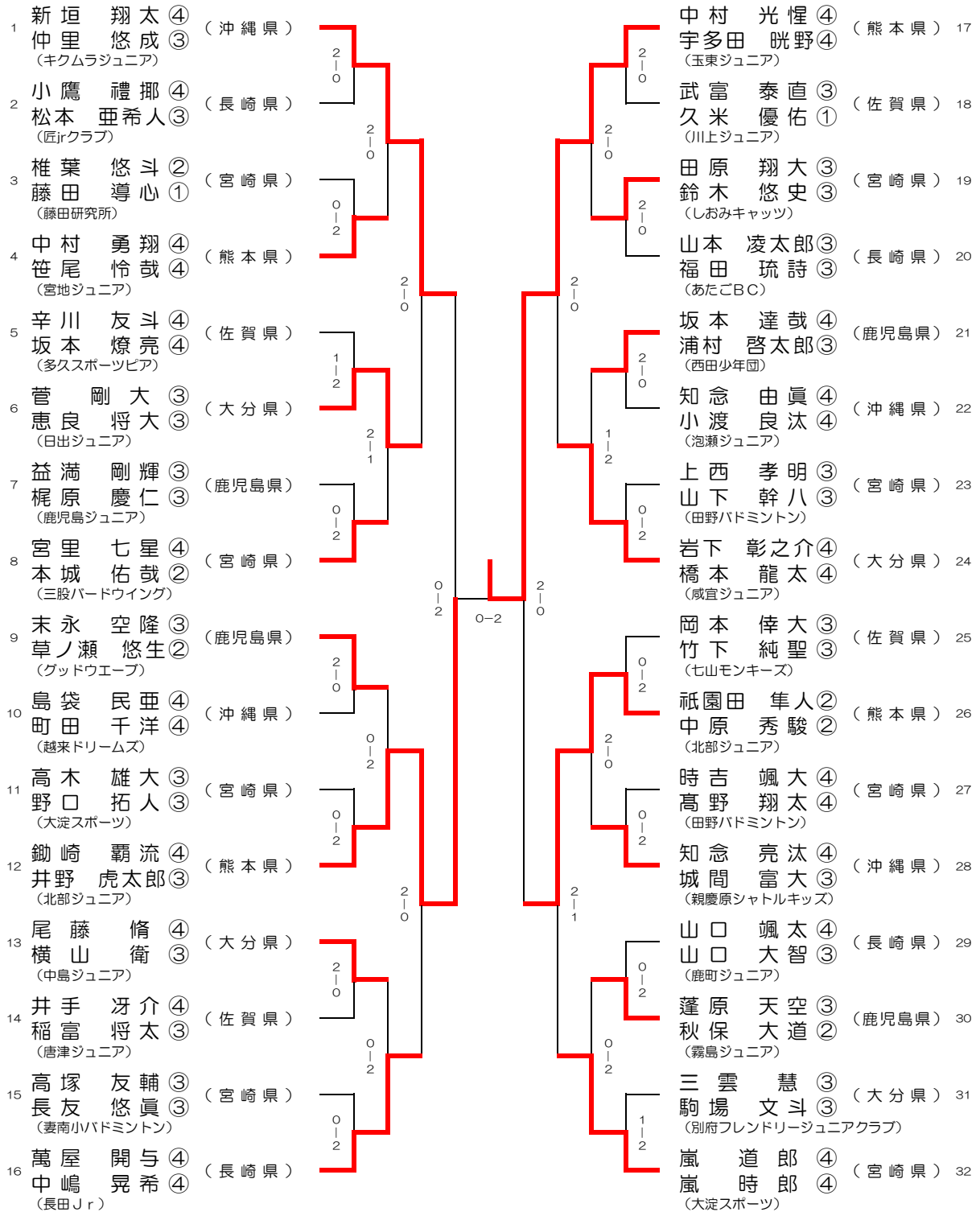

3・4位決定戦

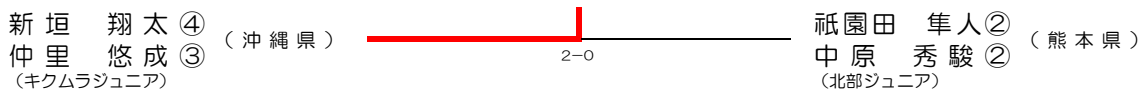

5位決定戦

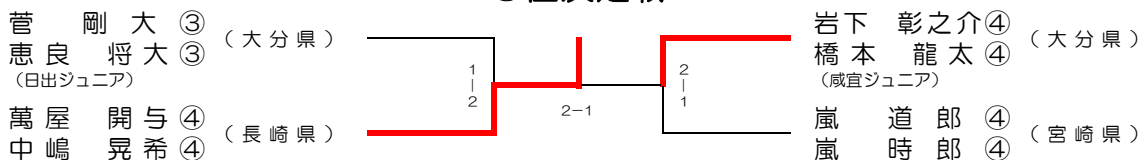

第32回全九州小学生バドミントン選手権大会

4年生以下男子ダブルス

試合番号	勝者	スコア	敗者	試合番号	勝者	スコア	敗者
4BD-1 1回戦	新垣 翔太④ 仲里 悠成③ (沖縄県) (キムラジュニア)	2 [21 - 15 22 - 20] 0	小鷹 禮椰④ 松本 亜希人③ (長崎県) (匠クラブ)	4BD-19	鋤崎 覇流④ 井野 虎太郎③ (熊本県) (北部ジュニア)	2 [22 - 20 21 - 17] 0	末永 空隆③ 草ノ瀬 悠生② (鹿児島県) (グッドウエーブ)
4BD-2	中村 勇翔④ 笹尾 怜哉④ (熊本県) (宮地ジュニア)	2 [21 - 19 21 - 9] 0	椎葉 悠斗② 藤田 導心① (長崎県) (藤田研究所)	4BD-20	萬屋 開与④ 中嶋 晃希④ (長崎県) (長田Jr)	2 [22 - 20 21 - 15] 0	尾藤 脩④ 横山 衛③ (大分県) (中島ジュニア)
4BD-3	菅 剛大③ 恵良 将大③ (大分県) (日出ジュニア)	2 [17 - 21 21 - 17 21 - 18] 1	辛川 友斗④ 坂本 燎亮④ (佐賀県) (多久スポーツピア)	4BD-21	中村 光慳④ 宇多田 眺野④ (熊本県) (玉東ジュニア)	2 [21 - 10 21 - 10] 0	田原 翔大③ 鈴木 悠史③ (宮崎県) (しおみキャッツ)
4BD-4	宮里 七星④ 本城 佑哉② (鹿児島県) (三股バードウイング)	2 [21 - 10 21 - 19] 0	益満 剛輝③ 梶原 慶仁③ (鹿児島県) (鹿屋ジュニア)	4BD-22	岩下 彰之介④ 橋本 龍太④ (熊本県) (成宜ジュニア)	2 [14 - 21 21 - 17 21 - 13] 1	坂本 達哉④ 浦村 啓太郎③ (鹿児島県) (西田少年団)
4BD-5	末永 空隆③ 草ノ瀬 悠生② (鹿児島県) (グッドウエーブ)	2 [21 - 8 21 - 2] 0	島袋 民垂④ 町田 千洋④ (沖縄県) (越来ドリームズ)	4BD-23	祇園田 隼人② 中原 秀駿② (熊本県) (北部ジュニア)	2 [21 - 14 21 - 5] 0	知念 亮汰④ 城間 富大③ (沖縄県) (親慶原シャトルキッズ)
4BD-6	鋤崎 覇流④ 井野 虎太郎③ (熊本県) (北部ジュニア)	2 [21 - 2 21 - 19] 0	高木 雄大③ 野口 拓人③ (宮崎県) (大淀スポーツ)	4BD-24	嵐 道郎④ 嵐 時郎④ (大淀スポーツ) (沖縄県)	2 [21 - 11 21 - 7] 0	蓬原 天空③ 秋保 大道② (霧島ジュニア) (大分県)
4BD-7	尾藤 脩④ 横山 衛③ (中島ジュニア) (長崎県)	2 [21 - 7 21 - 10] 0	井手 冨介④ 稲富 将太③ (佐賀県) (唐津ジュニア)	4BD-25 3回戦	新垣 翔太④ 仲里 悠成③ (キムラジュニア)	2 [21 - 11 22 - 20] 0	菅 剛大③ 恵良 将大③ (日出ジュニア) (長崎県)
4BD-8	萬屋 開与④ 中嶋 晃希④ (長田Jr) (熊本県)	2 [21 - 5 21 - 3] 0	高塚 友輔③ 長友 悠真③ (妻南小バドミントン) (佐賀県)	4BD-26	鋤崎 覇流④ 井野 虎太郎③ (熊本県) (北部ジュニア)	2 [21 - 15 21 - 6] 0	萬屋 開与④ 中嶋 晃希④ (長田Jr) (大分県)
4BD-9	中村 光慳④ 宇多田 眺野④ (玉東ジュニア) (宮崎県)	2 [21 - 4 21 - 9] 0	武富 泰直③ 久米 優佑① (川上ジュニア) (長崎県)	4BD-27	中村 光慳④ 宇多田 眺野④ (熊本県) (玉東ジュニア)	2 [21 - 12 21 - 13] 0	岩下 彰之介④ 橋本 龍太④ (成宜ジュニア) (宮崎県)
4BD-10	田原 翔大③ 鈴木 悠史③ (しおみキャッツ) (鹿児島県)	2 [21 - 15 23 - 21] 0	山本 凌太郎③ 福田 琉詩③ (あたごBC) (沖縄県)	4BD-28	祇園田 隼人② 中原 秀駿② (北部ジュニア) (長崎県)	2 [18 - 21 21 - 13 21 - 16] 1	嵐 道郎④ 嵐 時郎④ (大淀スポーツ) (大分県)
4BD-11	坂本 達哉④ 浦村 啓太郎③ (西田少年団) (大分県)	2 [21 - 18 21 - 10] 0	知念 由真④ 小渡 良汰④ (泡瀬ジュニア) (宮崎県)	4BD-29 5位決定戦	萬屋 開与④ 中嶋 晃希④ (長田Jr) (大分県)	2 [11 - 21 21 - 17 21 - 15] 1	菅 剛大③ 恵良 将大③ (日出ジュニア) (宮崎県)
4BD-12	岩下 彰之介④ 橋本 龍太④ (成宜ジュニア) (熊本県)	2 [21 - 10 21 - 11] 0	上西 孝明③ 山下 幹八③ (田野バドミントン) (佐賀県)	4BD-30 5位決定戦	岩下 彰之介④ 橋本 龍太④ (成宜ジュニア) (熊本県)	2 [24 - 26 21 - 17 21 - 14] 1	嵐 道郎④ 嵐 時郎④ (大淀スポーツ) (沖縄県)
4BD-13	祇園田 隼人② 中原 秀駿② (北部ジュニア) (沖縄県)	2 [21 - 17 21 - 15] 0	岡本 倅大③ 竹下 純聖③ (七山モンキーズ) (宮崎県)	4BD-31 準決勝戦	鋤崎 覇流④ 井野 虎太郎③ (北部ジュニア) (熊本県)	2 [21 - 17 21 - 19] 0	新垣 翔太④ 仲里 悠成③ (キムラジュニア) (熊本県)
4BD-14	知念 亮汰④ 城間 富大③ (親慶原シャトルキッズ) (鹿児島県)	2 [21 - 9 21 - 9] 0	時吉 颯大④ 高野 翔太④ (田野バドミントン) (長崎県)	4BD-32 準決勝戦	中村 光慳④ 宇多田 眺野④ (玉東ジュニア) (長崎県)	2 [21 - 10 21 - 13] 0	祇園田 隼人② 中原 秀駿② (北部ジュニア) (大分県)
4BD-15	蓬原 天空③ 秋保 大道② (霧島ジュニア) (宮崎県)	2 [21 - 16 22 - 20] 0	山口 颯太④ 山口 大智③ (鹿町ジュニア) (大分県)	4BD-33 5位決定戦	萬屋 開与④ 中嶋 晃希④ (長田Jr) (沖縄県)	2 [21 - 8 15 - 21 21 - 12] 1	岩下 彰之介④ 橋本 龍太④ (成宜ジュニア) (熊本県)
4BD-16	嵐 道郎④ 嵐 時郎④ (大淀スポーツ) (沖縄県)	2 [17 - 21 21 - 15 21 - 14] 1	三雲 慧③ 駒場 文斗③ (別府フレンドリージュニアクラブ) (熊本県)	4BD-34 3位決定戦	新垣 翔太④ 仲里 悠成③ (キムラジュニア) (熊本県)	2 [21 - 18 21 - 14] 0	祇園田 隼人② 中原 秀駿② (北部ジュニア) (熊本県)
4BD-17 2回戦	新垣 翔太④ 仲里 悠成③ (キムラジュニア) (大分県)	2 [21 - 13 21 - 7] 0	中村 勇翔④ 笹尾 怜哉④ (宮地ジュニア) (宮崎県)	4BD-35 決勝戦	中村 光慳④ 宇多田 眺野④ (玉東ジュニア) (熊本県)	2 [21 - 13 21 - 15] 0	鋤崎 覇流④ 井野 虎太郎③ (北部ジュニア)
4BD-18	菅 剛大③ 恵良 将大③ (日出ジュニア)	2 [20 - 22 21 - 18 21 - 15] 1	宮里 七星④ 本城 佑哉② (三股バードウイング)				

6年以下男子シングルス（6BS）

1 森口 航士朗（熊本県） （出水南ジュニア）	2 0	2 0	阿部 允耶（佐賀県） 17 （七山モンキーズ）
2 北島 悠雅（宮崎県） （くれよんクラブ）	2 0	2 1	森 悠月（宮崎県） 18 （三股バードウイング）
3 知覧 和幸（鹿児島県） （川内ジュニア）	2 1	0 2	梶 潤也（鹿児島県） 19 （西田少年団）
4 荒川 佳輝（佐賀県） （多気スポーツピア）	2 0	2 0	江藤 太亮（熊本県） 20 （プライアンスF）
5 安部 暢人（大分県） （坂ノ市JBC）	0 2	1 2	外間 龍（沖縄県） 21 （喜瀬武原クラブ）
6 小島 敦史（長崎県） （フェニックス）	2 0	0 2	井上 祐士朗（宮崎県） 22 （大宮バドミントン）
7 仲嶺 瑠悟（沖縄県） （彩橋シャトル）	2 1	0 2	谷 和隼（大分県） 23 （別府ジュニア）
8 山本 大翔（宮崎県） （レッドバード佐土原）	2 0	2 0	梅井 智哉（長崎県） 24 （矢上小クラブ）
9 與儀 天友（沖縄県） （喜瀬武原クラブ）	0 2	2-0	菅 俊博（大分県） 25 （日出ジュニア）
10 江口 心（熊本県） （荒尾ジュニア）	2 0	2 1	岩切 翔悟（宮崎県） 26 （小戸イーグル）
11 上野 聖翔（宮崎県） （三股バードウイング）	0 2	0 2	大塚 楓太（佐賀県） 27 （山内ジュニア）
12 濱野 夏揮（長崎県） （喜々津ジュニア）	2 1	0 2	久保 光聖（鹿児島県） 28 （川内ジュニア）
13 木本 涼平（大分県） （別府ジュニア）	0 2	0 2	仲村 尚泰（沖縄県） 29 （親慶原シャトルキッズ）
14 古賀 希紘（佐賀県） （佐賀ジュニア）	0 2	1 2	堀内 堅心（熊本県） 30 （プライアンスF）
15 飯田 悠志（宮崎県） （ラビット）	0 2	0 2	宮崎 嵐太郎（長崎県） 31 （Y・Hジュニアバドミントンクラブ）
16 山口 空流（鹿児島県） （川内ジュニア）	0 2	0 2	小野原 寛斗（宮崎県） 32 （藤田研究所）

3・4位決定戦

江口 心（熊本県） （荒尾ジュニア）	0-2	小野原 寛斗（宮崎県） （藤田研究所）
-----------------------	-----	------------------------

5位決定戦

小島 敦史（長崎県） （フェニックス）	0 2	梅井 智哉（長崎県） （矢上小クラブ）
山口 空流（鹿児島県） （川内ジュニア）	2-0	菅 俊博（大分県） （日出ジュニア）

第32回全九州小学生バドミントン選手権大会

6年生以下男子シングルス

試合番号	勝者	スコア	敗者	試合番号	勝者	スコア	敗者
6BS-1 1回戦	(熊本県) 森口 航士朗	2 $\begin{bmatrix} 21 - 2 \\ 21 - 4 \\ - \end{bmatrix}$	(宮崎県) 北島 悠雅	6BS-19	(熊本県) 江口 心	2 $\begin{bmatrix} 21 - 16 \\ 21 - 7 \\ - \end{bmatrix}$	(長崎県) 濱野 夏揮
	(出水南ジュニア) (鹿児島県)		(くれよんクラブ) (佐賀県)		(荒尾ジュニア) (鹿児島県)		(喜々津ジュニア) (佐賀県)
6BS-2	知覧 和幸	2 $\begin{bmatrix} 21 - 16 \\ 12 - 21 \\ 21 - 13 \end{bmatrix}$	1 荒川 佳輝	6BS-20	山口 空流	2 $\begin{bmatrix} 21 - 12 \\ 21 - 15 \\ - \end{bmatrix}$	0 古賀 希紘
	(川内ジュニア) (長崎県)		(多久スポーツピア) (大分県)		(川内ジュニア) (佐賀県)		(佐賀ジュニア) (熊本県)
6BS-3	小島 敦史	2 $\begin{bmatrix} 21 - 19 \\ 21 - 13 \\ - \end{bmatrix}$	0 安部 暢人	6BS-21	阿部 允耶	2 $\begin{bmatrix} 21 - 15 \\ 11 - 21 \\ 21 - 8 \end{bmatrix}$	1 江藤 太亮
	(フェニックス) (沖縄県)		(坂ノ市JBC) (宮崎県)		(七山モンキーズ) (長崎県)		(プライアンスF) (宮崎県)
6BS-4	仲嶺 瑠悟	2 $\begin{bmatrix} 11 - 21 \\ 21 - 14 \\ 21 - 18 \end{bmatrix}$	1 山本 大翔	6BS-22	梅井 智哉	2 $\begin{bmatrix} 21 - 10 \\ 21 - 7 \\ - \end{bmatrix}$	0 井上 祐士朗
	(彩橋シャトル) (熊本県)		(レッドバード佐土原) (沖縄県)		(矢上小クラブ) (大分県)		(大宮バドミントン) (鹿児島県)
6BS-5	江口 心	2 $\begin{bmatrix} 21 - 15 \\ 21 - 14 \\ - \end{bmatrix}$	0 與儀 天友	6BS-23	菅 俊博	2 $\begin{bmatrix} 16 - 21 \\ 23 - 21 \\ 21 - 17 \end{bmatrix}$	1 久保 光聖
	(荒尾ジュニア) (長崎県)		(喜瀬武原クラブ) (宮崎県)		(日出ジュニア) (宮崎県)		(川内ジュニア) (熊本県)
6BS-6	濱野 夏揮	2 $\begin{bmatrix} 21 - 18 \\ 21 - 16 \\ - \end{bmatrix}$	0 上野 聖翔	6BS-24	小野原 寛斗	2 $\begin{bmatrix} 21 - 18 \\ 17 - 21 \\ 21 - 17 \end{bmatrix}$	1 堀内 堅心
	(喜々津ジュニア) (佐賀県)		(三股バードウイング) (大分県)		(藤田研究所) (熊本県)		(プライアンスF) (長崎県)
6BS-7	古賀 希紘	2 $\begin{bmatrix} 21 - 8 \\ 21 - 8 \\ - \end{bmatrix}$	0 木本 涼平	6BS-25 3回戦	森口 航士朗	2 $\begin{bmatrix} 21 - 12 \\ 21 - 19 \\ - \end{bmatrix}$	0 小島 敦史
	(佐賀ジュニア) (鹿児島県)		(別府ジュニア) (宮崎県)		(出水南ジュニア) (熊本県)		(フェニックス) (鹿児島県)
6BS-8	山口 空流	2 $\begin{bmatrix} 21 - 2 \\ 21 - 4 \\ - \end{bmatrix}$	0 飯田 悠志	6BS-26	江口 心	2 $\begin{bmatrix} 13 - 21 \\ 21 - 12 \\ 21 - 17 \end{bmatrix}$	1 山口 空流
	(川内ジュニア) (佐賀県)		(ラビット) (宮崎県)		(荒尾ジュニア) (佐賀県)		(川内ジュニア) (長崎県)
6BS-9	阿部 允耶	2 $\begin{bmatrix} 21 - 5 \\ 21 - 5 \\ - \end{bmatrix}$	0 森 悠月	6BS-27	阿部 允耶	2 $\begin{bmatrix} 21 - 14 \\ 21 - 19 \\ - \end{bmatrix}$	0 梅井 智哉
	(七山モンキーズ) (熊本県)		(三股バードウイング) (鹿児島県)		(七山モンキーズ) (宮崎県)		(矢上小クラブ) (大分県)
6BS-10	江藤 太亮	2 $\begin{bmatrix} 21 - 8 \\ 21 - 8 \\ - \end{bmatrix}$	0 梶 潤也	6BS-28	小野原 寛斗	2 $\begin{bmatrix} 21 - 16 \\ 21 - 12 \\ - \end{bmatrix}$	0 菅 俊博
	(プライアンスF) (宮崎県)		(西田少年団) (沖縄県)		(藤田研究所) (鹿児島県)		(日出ジュニア) (長崎県)
6BS-11	井上 祐士朗	2 $\begin{bmatrix} 20 - 22 \\ 21 - 19 \\ 21 - 16 \end{bmatrix}$	1 外間 龍	6BS-29 5位決定戦	山口 空流	2 $\begin{bmatrix} 21 - 12 \\ 21 - 13 \\ - \end{bmatrix}$	0 小島 敦史
	(大宮バドミントン) (長崎県)		(喜瀬武原クラブ) (大分県)		(川内ジュニア) (長崎県)		(フェニックス) (大分県)
6BS-12	梅井 智哉	2 $\begin{bmatrix} 21 - 12 \\ 21 - 5 \\ - \end{bmatrix}$	0 谷 和隼	6BS-30 5位決定戦	梅井 智哉	2 $\begin{bmatrix} 21 - 14 \\ 21 - 13 \\ - \end{bmatrix}$	0 菅 俊博
	(矢上小クラブ) (大分県)		(別府ジュニア) (宮崎県)		(矢上小クラブ) (熊本県)		(日出ジュニア) (熊本県)
6BS-13	菅 俊博	2 $\begin{bmatrix} 21 - 10 \\ 21 - 10 \\ - \end{bmatrix}$	0 岩切 翔悟	6BS-31 準決勝戦	森口 航士朗	2 $\begin{bmatrix} 21 - 5 \\ 21 - 18 \\ - \end{bmatrix}$	0 江口 心
	(日出ジュニア) (鹿児島県)		(小戸イーグル) (佐賀県)		(出水南ジュニア) (佐賀県)		(荒尾ジュニア) (宮崎県)
6BS-14	久保 光聖	2 $\begin{bmatrix} 21 - 17 \\ 21 - 11 \\ - \end{bmatrix}$	0 大塚 楓太	6BS-32 準決勝戦	阿部 允耶	2 $\begin{bmatrix} 21 - 13 \\ 21 - 12 \\ - \end{bmatrix}$	0 小野原 寛斗
	(川内ジュニア) (熊本県)		(山内ジュニア) (沖縄県)		(七山モンキーズ) (鹿児島県)		(藤田研究所) (長崎県)
6BS-15	堀内 堅心	2 $\begin{bmatrix} 21 - 17 \\ 21 - 16 \\ - \end{bmatrix}$	0 仲村 尚泰	6BS-33 5位決定戦	山口 空流	2 $\begin{bmatrix} 13 - 21 \\ 21 - 16 \\ 21 - 15 \end{bmatrix}$	1 梅井 智哉
	(プライアンスF) (宮崎県)		(親慶原シャトルキッズ) (長崎県)		(川内ジュニア) (宮崎県)		(矢上小クラブ) (熊本県)
6BS-16	小野原 寛斗	2 $\begin{bmatrix} 21 - 8 \\ 21 - 11 \\ - \end{bmatrix}$	0 宮崎 嵐太郎	6BS-34 3位決定戦	小野原 寛斗	2 $\begin{bmatrix} 21 - 15 \\ 25 - 23 \\ - \end{bmatrix}$	0 江口 心
	(藤田研究所) (熊本県)		(Y-Hジュニアバドミントンクラブ) (鹿児島県)		(藤田研究所) (熊本県)		(荒尾ジュニア) (佐賀県)
6BS-17 2回戦	森口 航士朗	2 $\begin{bmatrix} 21 - 11 \\ 21 - 1 \\ - \end{bmatrix}$	0 知覧 和幸	6BS-35 決勝戦	森口 航士朗	2 $\begin{bmatrix} 21 - 18 \\ 21 - 17 \\ - \end{bmatrix}$	0 阿部 允耶
	(出水南ジュニア) (長崎県)		(川内ジュニア) (沖縄県)		(出水南ジュニア) (熊本県)		(七山モンキーズ) (熊本県)
6BS-18	小島 敦史	2 $\begin{bmatrix} 21 - 15 \\ 21 - 16 \\ - \end{bmatrix}$	0 仲嶺 瑠悟				
	(フェニックス) (鹿児島県)		(彩橋シャトル) (佐賀県)				

5年以下男子シングルス（5BS）

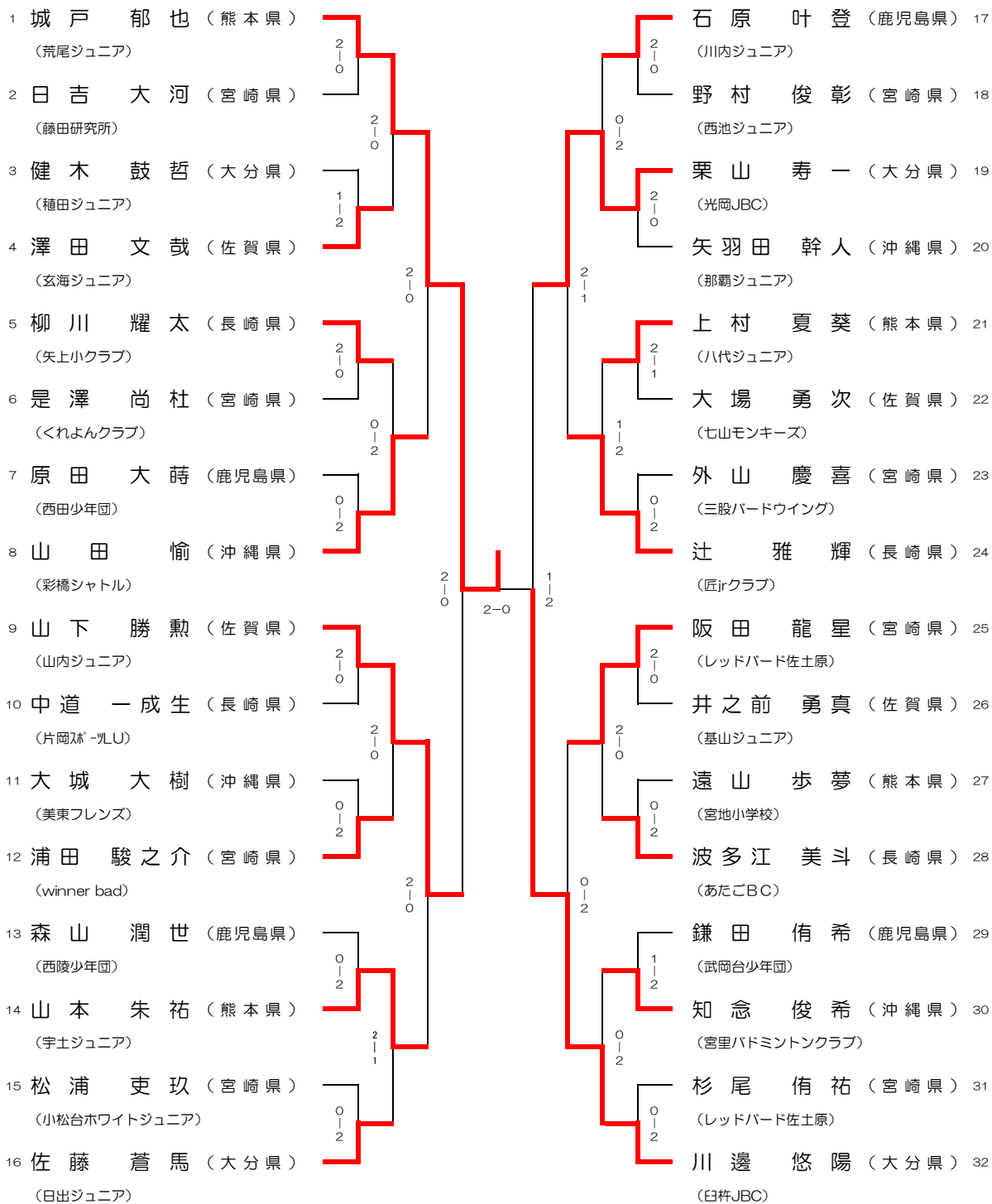

3・4位決定戦

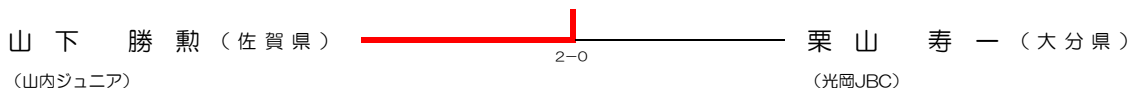

5位決定戦

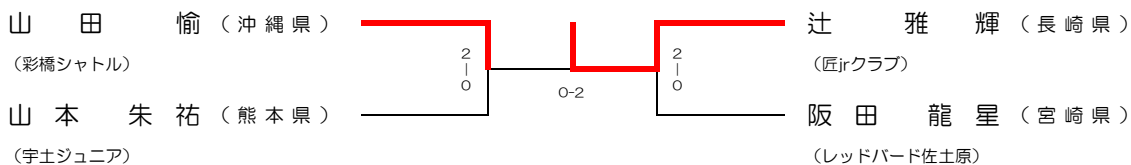

第32回全九州小学生バドミントン選手権大会

5年生以下男子シングルス

試合番号	勝者	スコア	敗者	試合番号	勝者	スコア	敗者
5BS-1 1回戦	城戸 郁也 (熊本県)	2 [21 - 2 21 - 8]	0 日吉 大河 (宮崎県)	5BS-19	山下 勝勲 (佐賀県)	2 [21 - 8 21 - 15]	0 浦田 駿之介 (宮崎県)
	(荒尾ジュニア)		(藤田研究所)		(山内ジュニア)		(winner bad)
5BS-2	澤田 文哉 (佐賀県)	2 [19 - 21 21 - 12 21 - 7]	1 健木 鼓哲 (大分県)	5BS-20	山本 朱祐 (熊本県)	2 [22 - 20 19 - 21 23 - 21]	1 佐藤 蒼馬 (大分県)
	(玄海ジュニア)		(種田ジュニア)		(宇土ジュニア)		(日出ジュニア)
5BS-3	柳川 耀太 (長崎県)	2 [21 - 10 21 - 5]	0 是澤 尚杜 (宮崎県)	5BS-21	栗山 寿一 (大分県)	2 [21 - 13 21 - 15]	0 石原 叶登 (鹿児島県)
	(矢上小クラブ)		(くれよんクラブ)		(光岡JBC)		(川内ジュニア)
5BS-4	山田 愉 (沖縄県)	2 [21 - 17 21 - 13]	0 原田 大蔭 (鹿児島県)	5BS-22	辻 雅輝 (長崎県)	2 [16 - 21 21 - 17 21 - 17]	1 上村 夏葵 (熊本県)
	(彩橋シャトル)		(西田少年団)		(匠Jrクラブ)		(八代ジュニア)
5BS-5	山下 勝勲 (佐賀県)	2 [21 - 17 21 - 16]	0 中道 一成生 (長崎県)	5BS-23	阪田 龍星 (宮崎県)	2 [21 - 13 21 - 7]	0 波多江 美斗 (長崎県)
	(山内ジュニア)		(片岡スポーツ)		(レッドバード佐土原)		(あたごBC)
5BS-6	浦田 駿之介 (宮崎県)	2 [21 - 18 21 - 9]	0 大城 大樹 (沖縄県)	5BS-24	川邊 悠陽 (大分県)	2 [21 - 6 21 - 13]	0 知念 俊希 (沖縄県)
	(winner bad)		(美東フレンズ)		(臼杵JBC)		(宮里バドミントンクラブ)
5BS-7	山本 朱祐 (熊本県)	2 [24 - 22 23 - 21]	0 森山 潤世 (鹿児島県)	5BS-25 3回戦	城戸 郁也 (熊本県)	2 [21 - 13 21 - 10]	0 山田 愉 (沖縄県)
	(宇土ジュニア)		(西陵少年団)		(荒尾ジュニア)		(彩橋シャトル)
5BS-8	佐藤 蒼馬 (大分県)	2 [21 - 11 21 - 10]	0 松浦 支玖 (宮崎県)		(佐賀県)		(熊本県)
	(日出ジュニア)		(小松台ホワイトジュニア)	5BS-26	山下 勝勲 (山内ジュニア)	2 [21 - 18 21 - 19]	0 山本 朱祐 (宇土ジュニア)
	(鹿児島県)		(宮崎県)		(大分県)		(長崎県)
5BS-9	石原 叶登 (川内ジュニア)	2 [21 - 7 21 - 8]	0 野村 俊彰 (西池ジュニア)	5BS-27	栗山 寿一 (光岡JBC)	2 [17 - 21 21 - 14 21 - 15]	1 辻 雅輝 (匠Jrクラブ)
	(大分県)		(沖縄県)		(大分県)		(宮崎県)
5BS-10	栗山 寿一 (光岡JBC)	2 [21 - 12 21 - 10]	0 矢羽田 幹人 (那覇ジュニア)	5BS-28	川邊 悠陽 (臼杵JBC)	2 [21 - 13 21 - 10]	0 阪田 龍星 (レッドバード佐土原)
	(熊本県)		(佐賀県)		(沖縄県)		(熊本県)
5BS-11	上村 夏葵 (八代ジュニア)	2 [17 - 21 21 - 14 21 - 10]	1 大場 勇次 (七山モンキーズ)	5BS-29 5位決定戦	山田 愉 (彩橋シャトル)	2 [21 - 11 21 - 15]	0 山本 朱祐 (宇土ジュニア)
	(長崎県)		(宮崎県)		(長崎県)		(宮崎県)
5BS-12	辻 雅輝 (匠Jrクラブ)	2 [21 - 7 21 - 9]	0 外山 慶喜 (三股バードウイング)	5BS-30 5位決定戦	辻 雅輝 (匠Jrクラブ)	2 [21 - 14 21 - 10]	0 阪田 龍星 (レッドバード佐土原)
	(宮崎県)		(佐賀県)		(熊本県)		(佐賀県)
5BS-13	阪田 龍星 (レッドバード佐土原)	2 [21 - 4 21 - 9]	0 井之前 勇真 (基山ジュニア)	5BS-31 準決勝戦	城戸 郁也 (荒尾ジュニア)	2 [21 - 11 21 - 13]	0 山下 勝勲 (山内ジュニア)
	(長崎県)		(熊本県)		(大分県)		(大分県)
5BS-14	波多江 美斗 (あたごBC)	2 [21 - 12 21 - 19]	0 遠山 歩夢 (宮地小学校)	5BS-32 準決勝戦	川邊 悠陽 (臼杵JBC)	2 [21 - 9 19 - 21 21 - 19]	1 栗山 寿一 (光岡JBC)
	(沖縄県)		(鹿児島県)		(長崎県)		(沖縄県)
5BS-15	知念 俊希 (宮里バドミントンクラブ)	2 [21 - 12 16 - 21 21 - 15]	1 鎌田 侑希 (武岡台少年団)	5BS-33 5位決定戦	辻 雅輝 (匠Jrクラブ)	2 [22 - 20 21 - 17]	0 山田 愉 (彩橋シャトル)
	(大分県)		(宮崎県)		(佐賀県)		(大分県)
5BS-16	川邊 悠陽 (臼杵JBC)	2 [21 - 4 21 - 2]	0 杉尾 侑祐 (レッドバード佐土原)	5BS-34 3位決定戦	山下 勝勲 (山内ジュニア)	2 [21 - 13 21 - 19]	0 栗山 寿一 (光岡JBC)
	(熊本県)		(佐賀県)		(熊本県)		(大分県)
5BS-17 2回戦	城戸 郁也 (荒尾ジュニア)	2 [21 - 10 21 - 9]	0 澤田 文哉 (玄海ジュニア)	5BS-35 決勝戦	城戸 郁也 (荒尾ジュニア)	2 [21 - 10 21 - 12]	0 川邊 悠陽 (臼杵JBC)
	(沖縄県)		(長崎県)				
5BS-18	山田 愉 (彩橋シャトル)	2 [21 - 16 21 - 19]	0 柳川 耀太 (矢上小クラブ)				

4年以下男子シングルス（4BS）

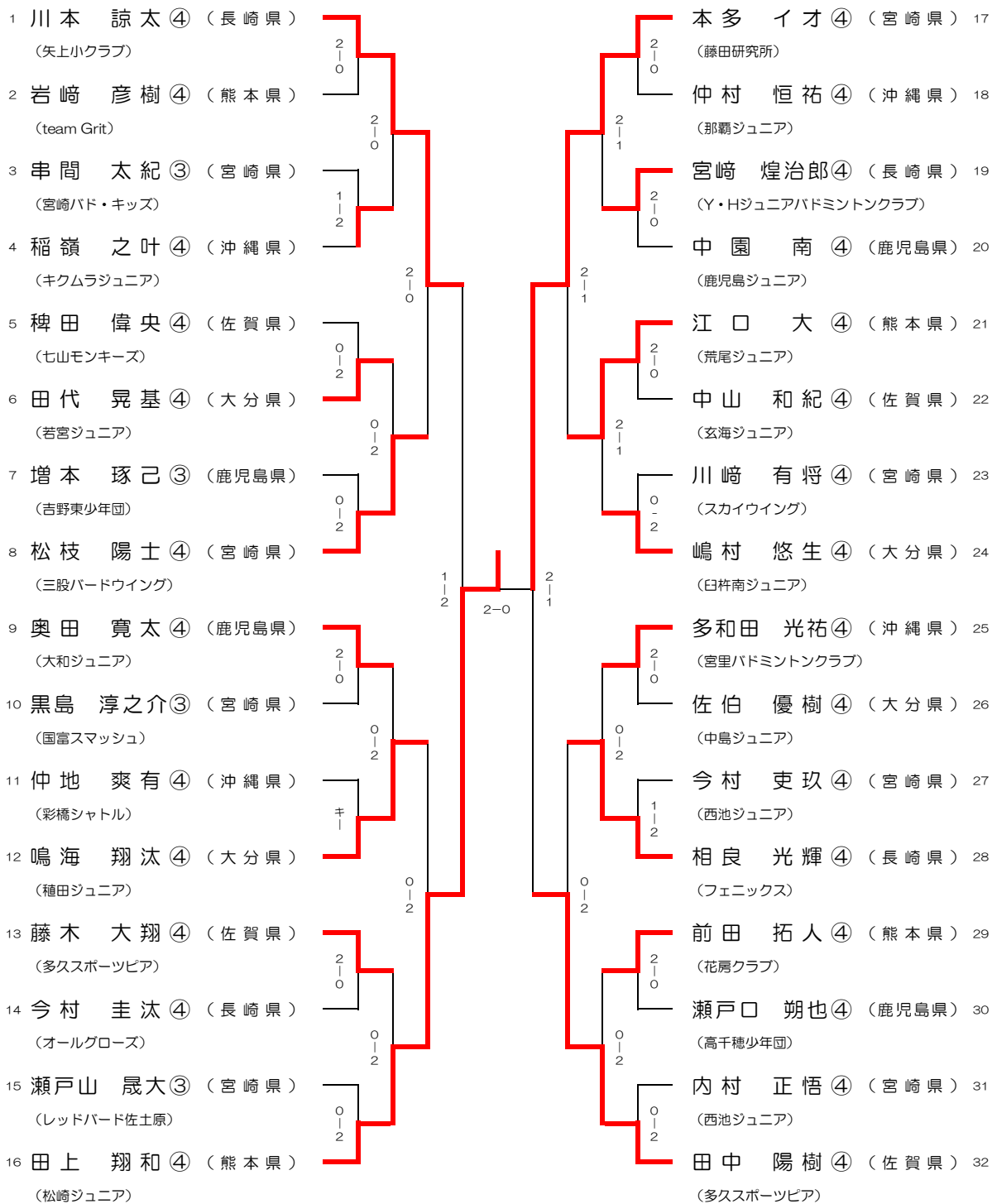

3・4位決定戦

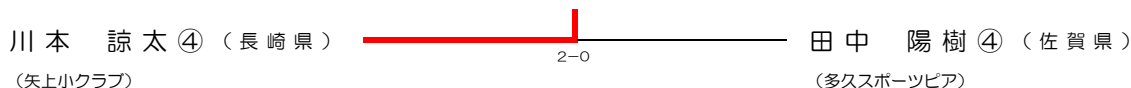

5位決定戦

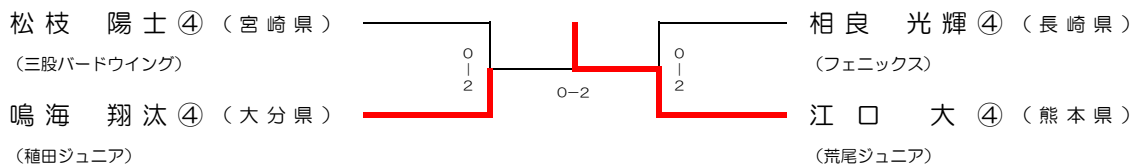

第32回全九州小学生バドミントン選手権大会

4年生以下男子シングルス

試合番号	勝者	スコア	敗者	試合番号	勝者	スコア	敗者
4BS-1 1回戦	川本 諒太④ (長崎県) (矢上小クラブ)	2 21-17 21-12	岩崎 彦樹④ (熊本県) (team Grit)	4BS-19	鳴海 翔汰④ (大分県)	2 21-18 21-15	奥田 寛太④ (鹿児島県)
4BS-2	稲嶺 之叶④ (沖縄県)	2 15-21 21-12 21-11	串間 太紀③ (宮崎県)	4BS-20	田上 翔和④ (熊本県)	2 21-10 21-8	藤木 大翔④ (佐賀県)
4BS-3	田代 晃基④ (大分県)	2 21-17 21-17	稗田 偉央④ (宮崎県) (佐賀県)	4BS-21	本多 イオ④ (松崎ジュニア)	2 15-21 21-17 21-16	宮崎 煌治郎④ (多久スポーツピア) (長崎県)
4BS-4	松枝 陽士④ (若宮ジュニア) (宮崎県)	2 21-18 21-18	増本 琢己③ (七山モンキーズ) (鹿児島県)	4BS-22	江口 大④ (藤田研究所) (熊本県)	2 21-13 13-21 22-20	嶋村 悠生④ (Y-Hジュニアバドミントンクラブ) (大分県)
4BS-5	奥田 寛太④ (三股バードウイング) (鹿児島県)	2 21-8 21-5	黒島 淳之介③ (吉野東少年団) (宮崎県)	4BS-23	相良 光輝④ (長崎県)	2 21-19 21-17	多和田 光祐④ (沖縄県)
4BS-6	鳴海 翔汰④ (大和ジュニア) (大分県)	2 - - -	仲地 爽有④ (国富スマッシュ) (沖縄県)	4BS-24	田中 陽樹④ (フェニックス) (佐賀県)	2 21-16 21-12	前田 拓人④ (熊本県)
4BS-7	藤木 大翔④ (種田ジュニア) (佐賀県)	2 21-19 21-19	今村 圭汰④ (彩橋シャトル) (長崎県)	4BS-25 3回戦	川本 諒太④ (多久スポーツピア) (熊本県)	2 21-10 21-11	松枝 陽士④ (花房クラブ) (宮崎県)
4BS-8	田上 翔和④ (多久スポーツピア) (熊本県)	2 21-1 21-4	瀬戸山 晟大③ (オールグローズ) (宮崎県)	4BS-26	田上 翔和④ (矢上小クラブ) (熊本県)	2 21-7 21-17	鳴海 翔汰④ (大分県)
4BS-9	本多 イオ④ (松崎ジュニア) (宮崎県)	2 21-4 21-3	仲村 恒祐④ (レッドバード佐土原) (沖縄県)	4BS-27	本多 イオ④ (松崎ジュニア) (宮崎県)	2 20-22 21-15 21-18	江口 大④ (種田ジュニア) (熊本県)
4BS-10	宮崎 煌治郎④ (藤田研究所) (長崎県)	2 21-10 21-16	中園 南④ (那覇ジュニア) (鹿児島県)	4BS-28	田中 陽樹④ (佐賀県)	2 21-18 21-14	相良 光輝④ (多久スポーツピア) (フェニックス) (宮崎県)
4BS-11	江口 大④ (Y-Hジュニアバドミントンクラブ) (熊本県)	2 21-10 21-12	中山 和紀④ (鹿児島ジュニア) (佐賀県)	4BS-29 5位決定戦	鳴海 翔汰④ (種田ジュニア) (熊本県)	2 22-20 21-18	松枝 陽士④ (三股バードウイング) (長崎県)
4BS-12	嶋村 悠生④ (荒尾ジュニア) (大分県)	2 21-9 21-17	川崎 有将④ (玄海ジュニア) (宮崎県)	4BS-30 5位決定戦	江口 大④ (種田ジュニア) (熊本県)	2 21-15 21-19	相良 光輝④ (三股バードウイング) (長崎県)
4BS-13	多和田 光祐④ (白杵南ジュニア) (沖縄県)	2 21-15 21-18	佐伯 優樹④ (スカイウイング) (大分県)	4BS-31 準決勝戦	田上 翔和④ (荒尾ジュニア) (熊本県)	2 13-21 21-17 21-16	川本 諒太④ (フェニックス) (長崎県)
4BS-14	相良 光輝④ (宮里バドミントンクラブ) (長崎県)	2 21-18 15-21 21-16	今村 吏玖④ (中島ジュニア) (宮崎県)	4BS-32 準決勝戦	本多 イオ④ (松崎ジュニア) (宮崎県)	2 21-14 9-21 22-20	田中 陽樹④ (矢上小クラブ) (佐賀県)
4BS-15	前田 拓人④ (フェニックス) (熊本県)	2 21-8 21-19	瀬戸口 朔也④ (西池ジュニア) (鹿児島県)	4BS-33 5位決定戦	江口 大④ (藤田研究所) (熊本県)	2 21-16 21-16	鳴海 翔汰④ (多久スポーツピア) (大分県)
4BS-16	田中 陽樹④ (花房クラブ) (佐賀県)	2 21-12 21-5	内村 正悟④ (高千穂少年団) (宮崎県)	4BS-34 3位決定戦	川本 諒太④ (荒尾ジュニア) (長崎県)	2 21-19 21-8	田中 陽樹④ (種田ジュニア) (佐賀県)
4BS-17 2回戦	川本 諒太④ (多久スポーツピア) (長崎県)	2 21-11 21-7	稲嶺 之叶④ (西池ジュニア) (沖縄県)	4BS-35 決勝戦	田上 翔和④ (矢上小クラブ) (熊本県)	2 21-12 21-14	本多 イオ④ (多久スポーツピア) (宮崎県)
4BS-18	松枝 陽士④ (矢上小クラブ) (宮崎県)	2 21-17 21-13	田代 晃基④ (キムラジュニア) (大分県)				