

第63回沖縄県実業団  
ランク別バドミントン選手権大会

日時：平成29年2月11日・2月12日

場所：沖縄工業 体育館

主管：沖縄県実業団バドミントン連盟

# 大会役員

大会会長	大山 基
大会副会長	譜久島 英次
審判長	儀間 光吉
競技委員	荷川取 秀人
	照屋 勉
	大見謝 恒章
	仲松 美奈
	宮里 智子
	桃原 真史
	祝嶺 春俊
	山城 信治
	高原 翔太

## 式次第

### 開会式

1. 選手集合
2. 開会宣言
3. 大会長挨拶
4. 競技上の注意
5. 審判上の注意
6. 選手宣誓
7. 選手退場

### 閉会式

1. 選手集合
2. 成績発表及び表彰
3. 大会長挨拶
4. 閉会宣言
5. 選手退場

混合ダブルス A クラス

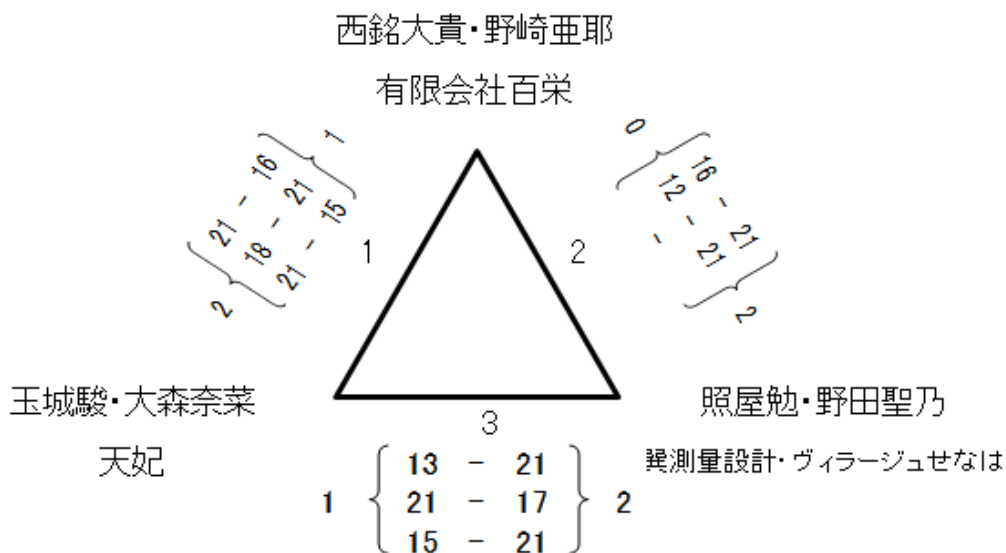

混合ダブルス B クラス

リーグ 1

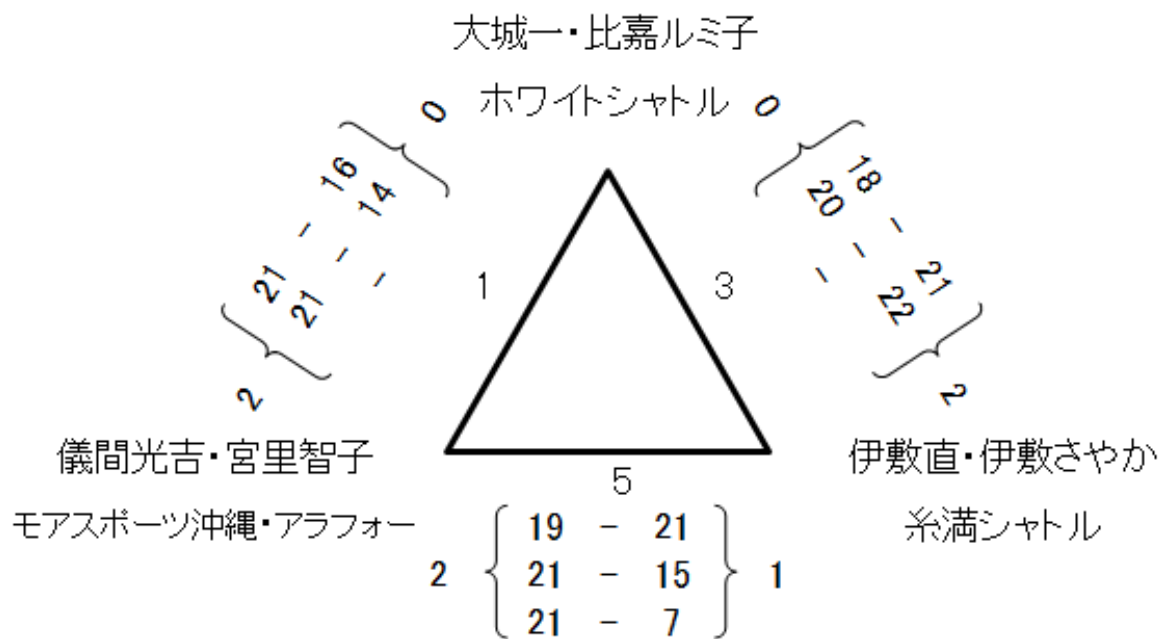

リーグ 2

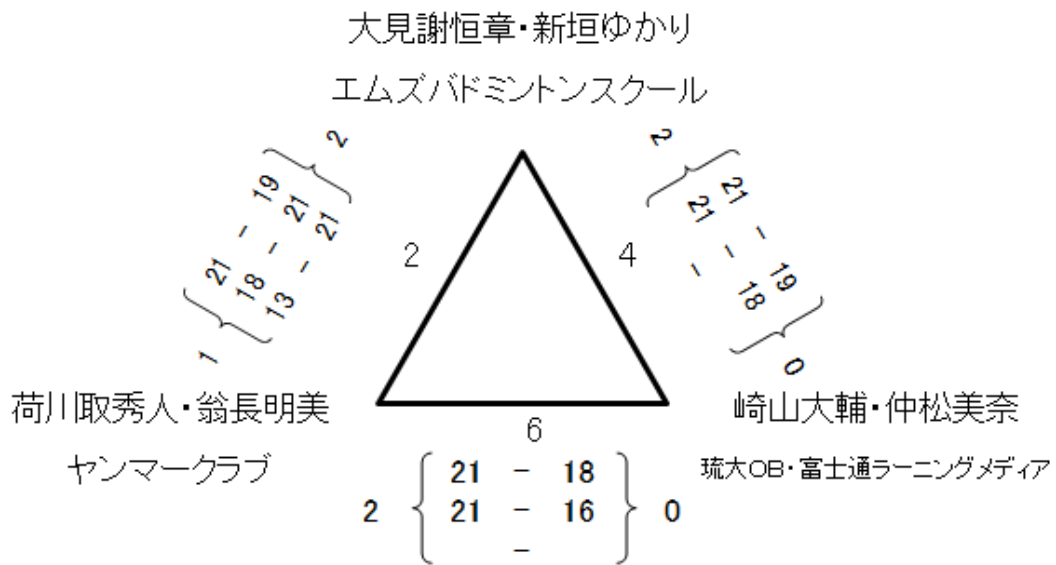

決勝	大見謝恒章・新垣ゆかり エムズバドミントンスクール	2	21	-	16	1	儀間光吉・宮里智子 モアスポーツ沖縄・アラフォー
			15	-	21		
			21	-	19		

混合ダブルス C クラス

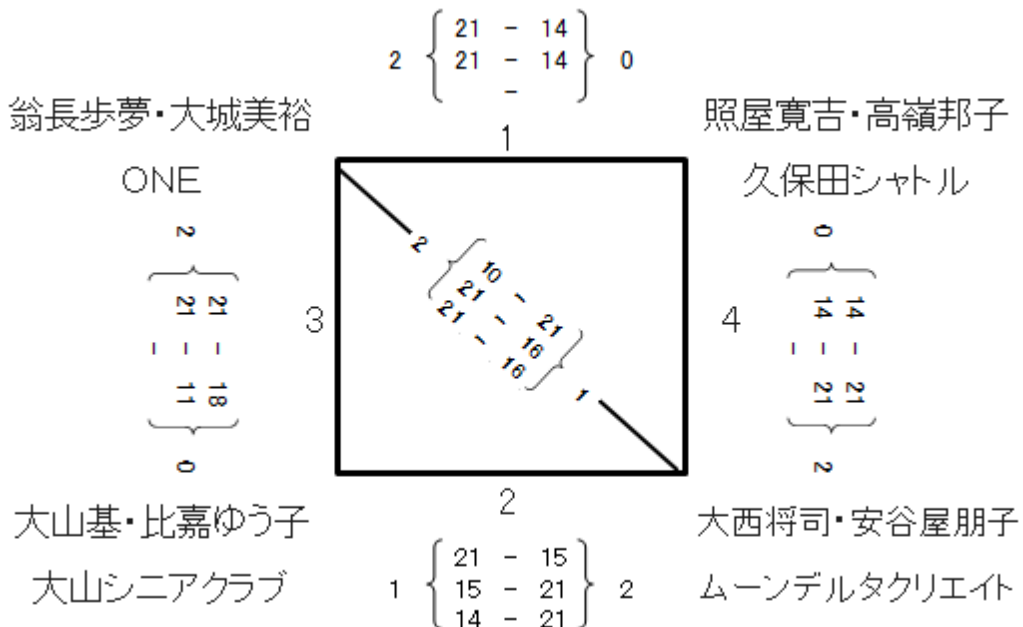

# 男子シングルス A クラス

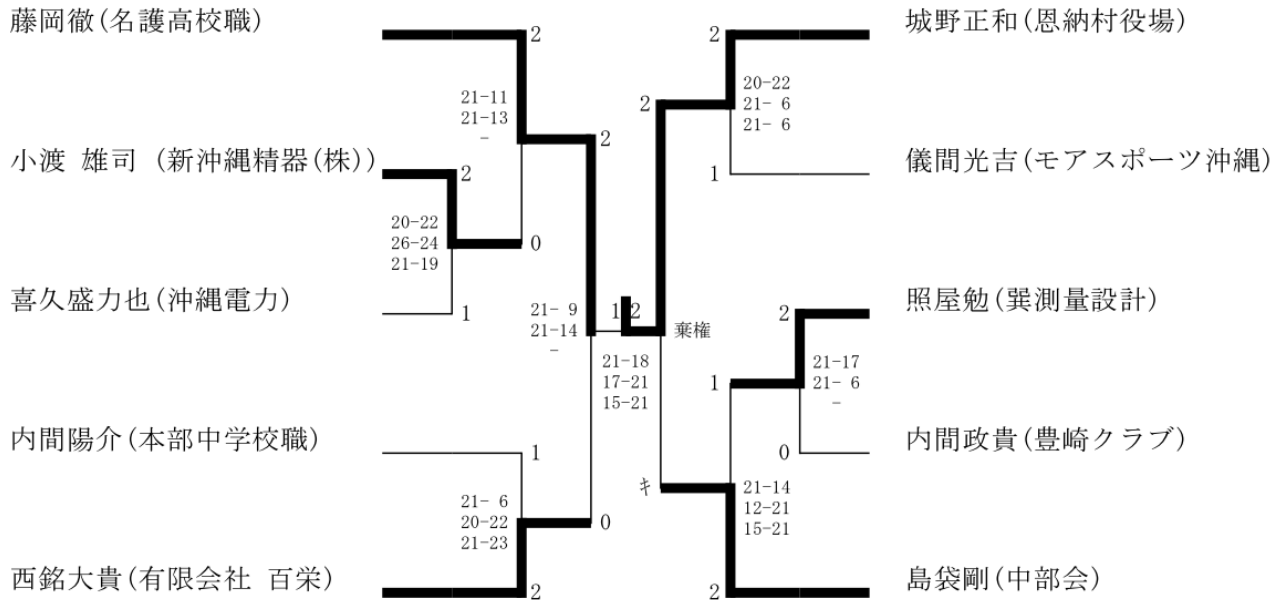

# 男子シングルス B クラス

## リーグ 1

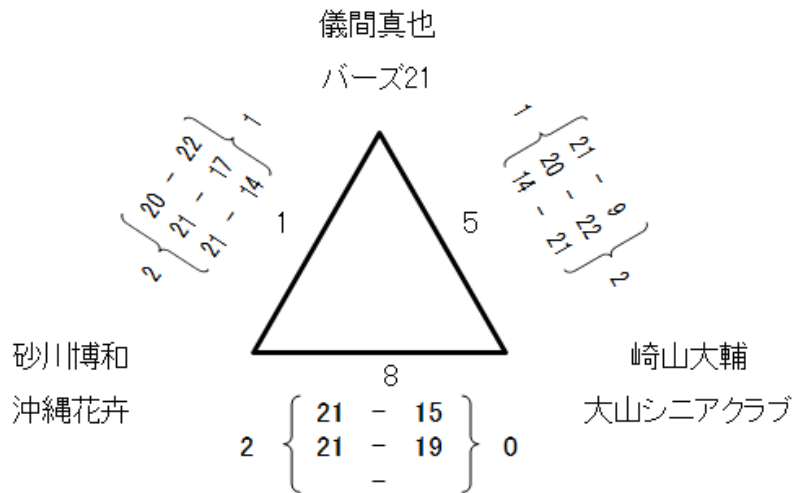

## リーグ 2

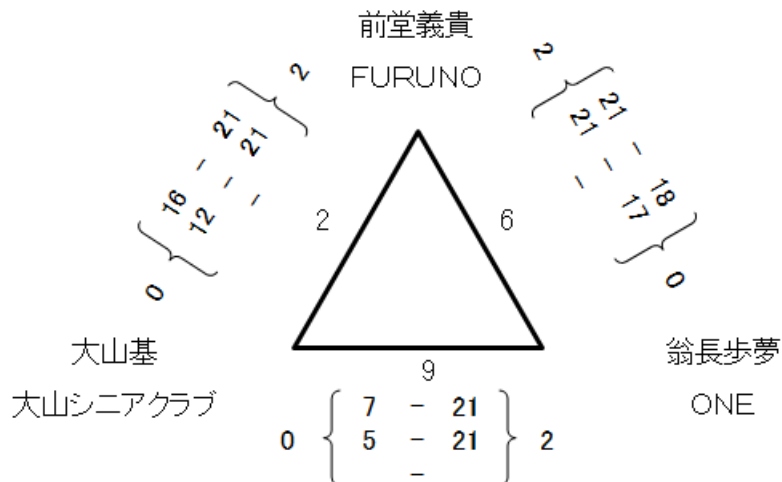

# リーグ 3

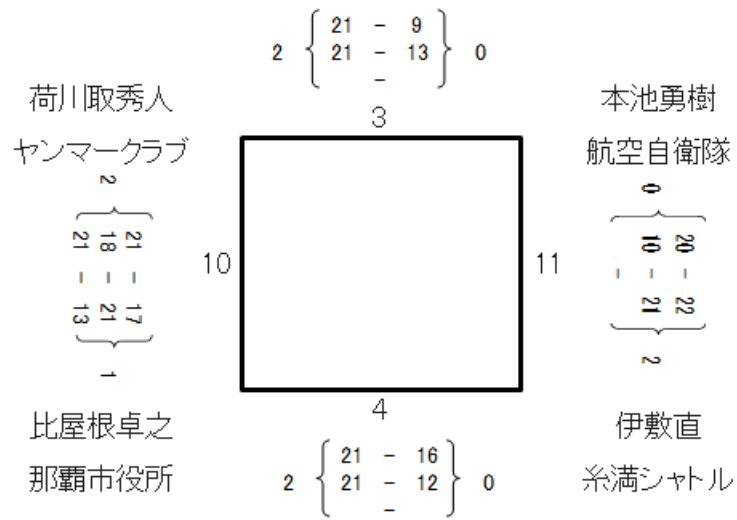

## 決勝トーナメント

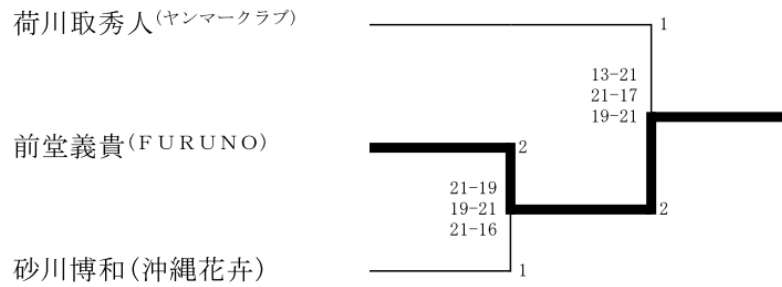

## 男子シングルスC

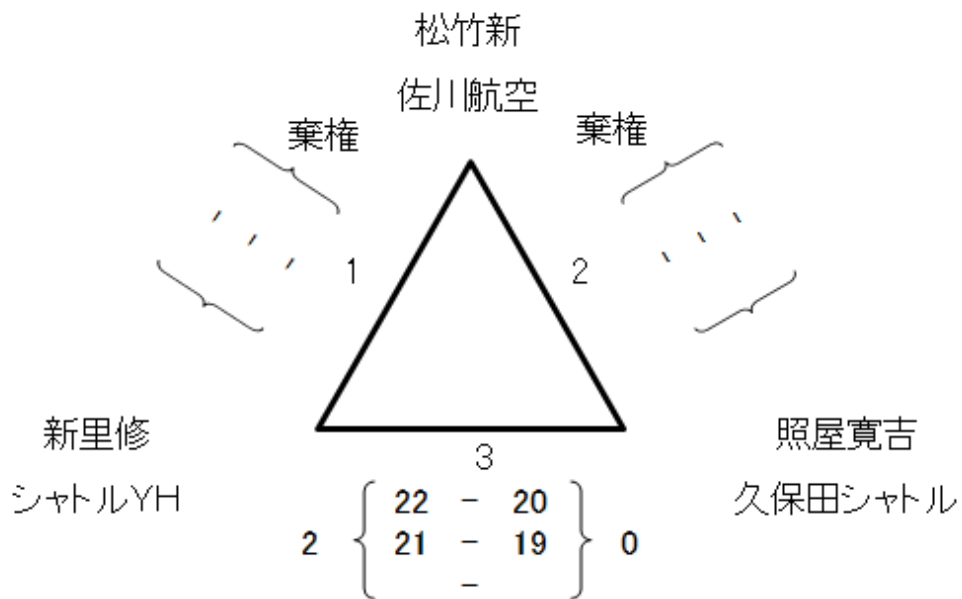

# 男子ダブルス A クラス

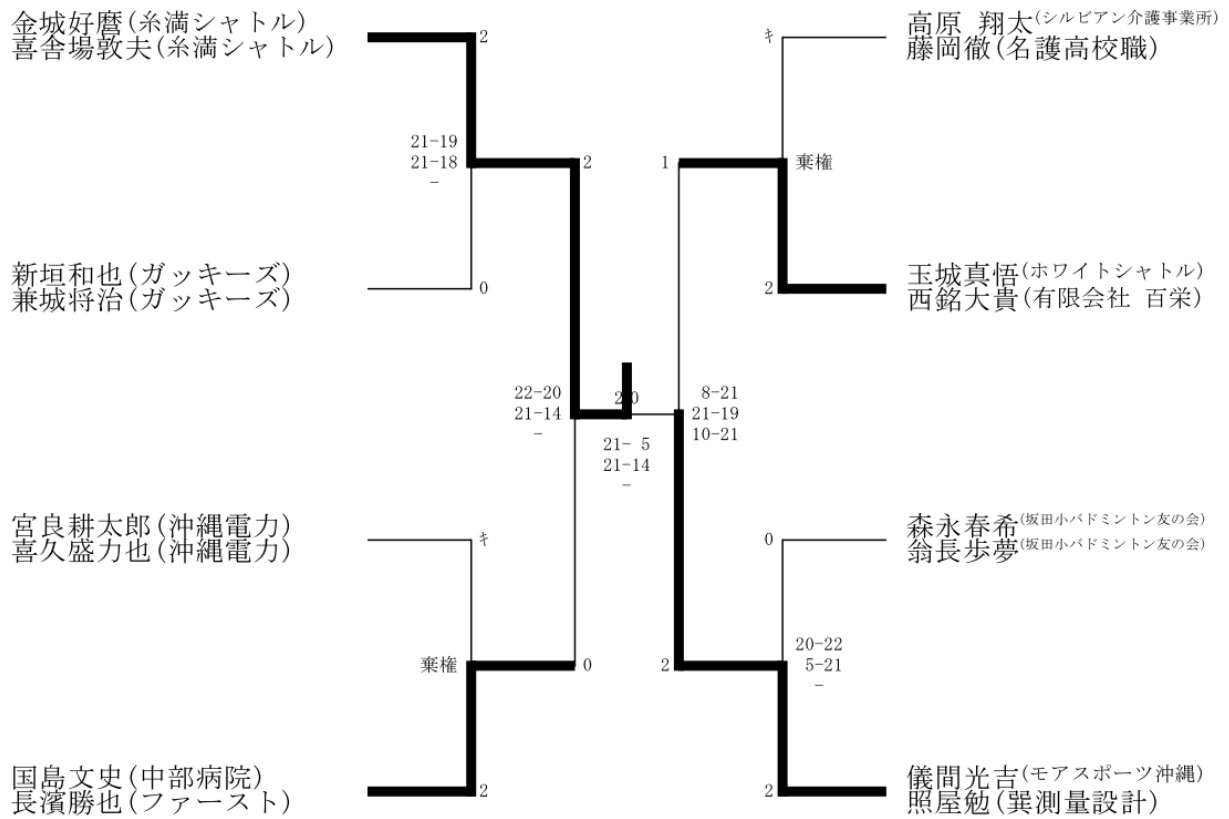

# 女子ダブルス A クラス

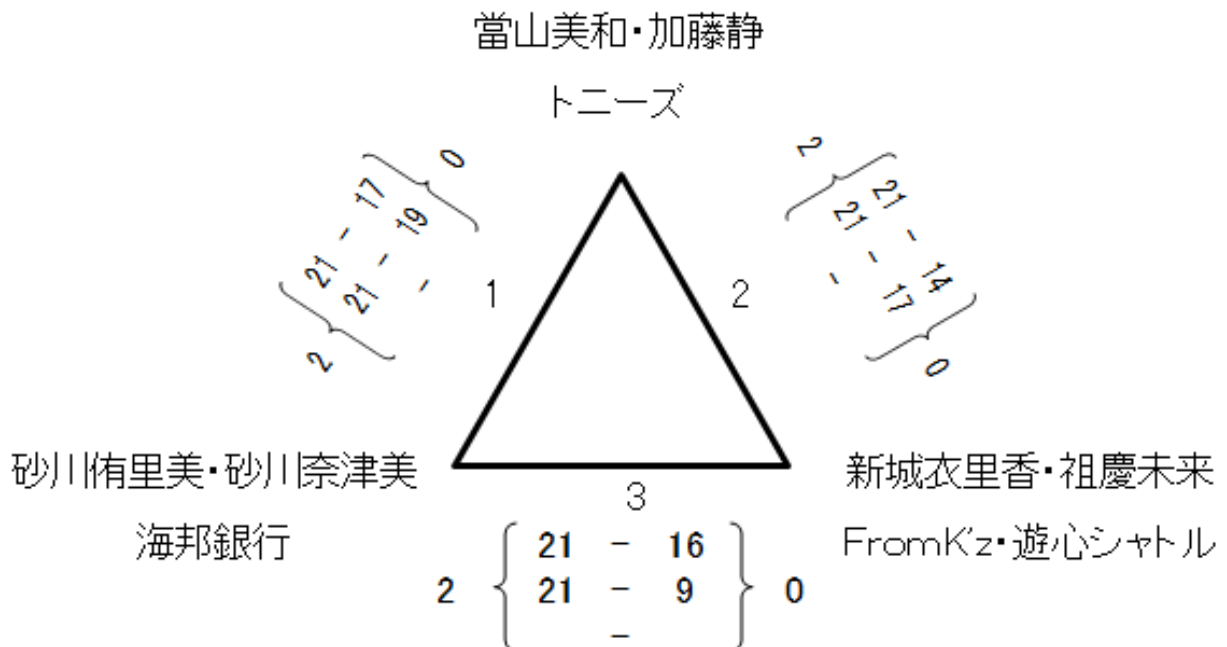

# 男子ダブルス B クラス

## リーグ 1

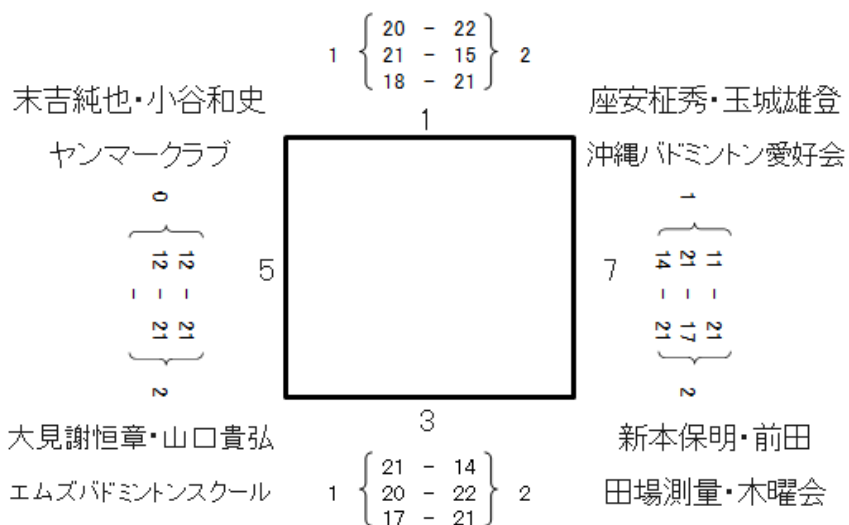

## リーグ 2

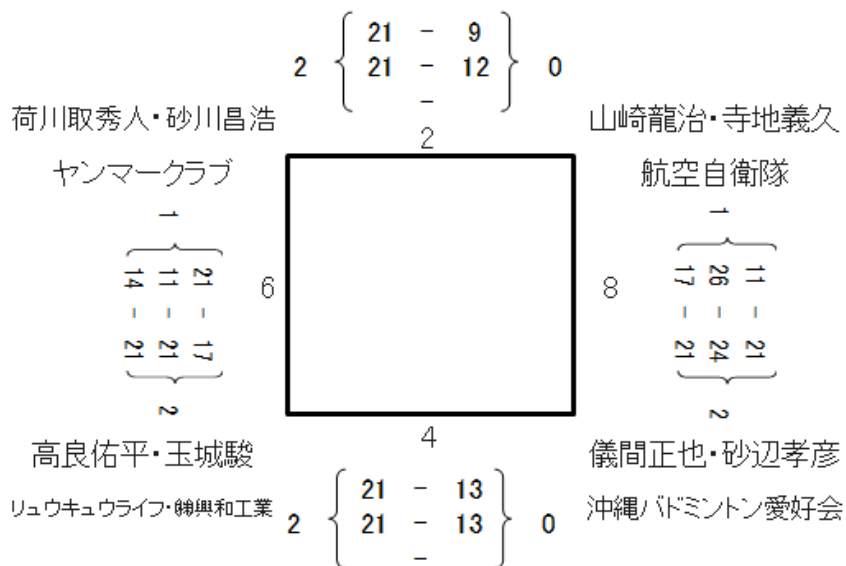

## 決勝

決勝	新本保明・前田靖	2	21	-	18	0	高良佑平・玉城駿
	田場測量設計・木曜会		21	-	16		リュウキュウライフ・韓興和工業
				-			



# 男子ダブルス C クラス

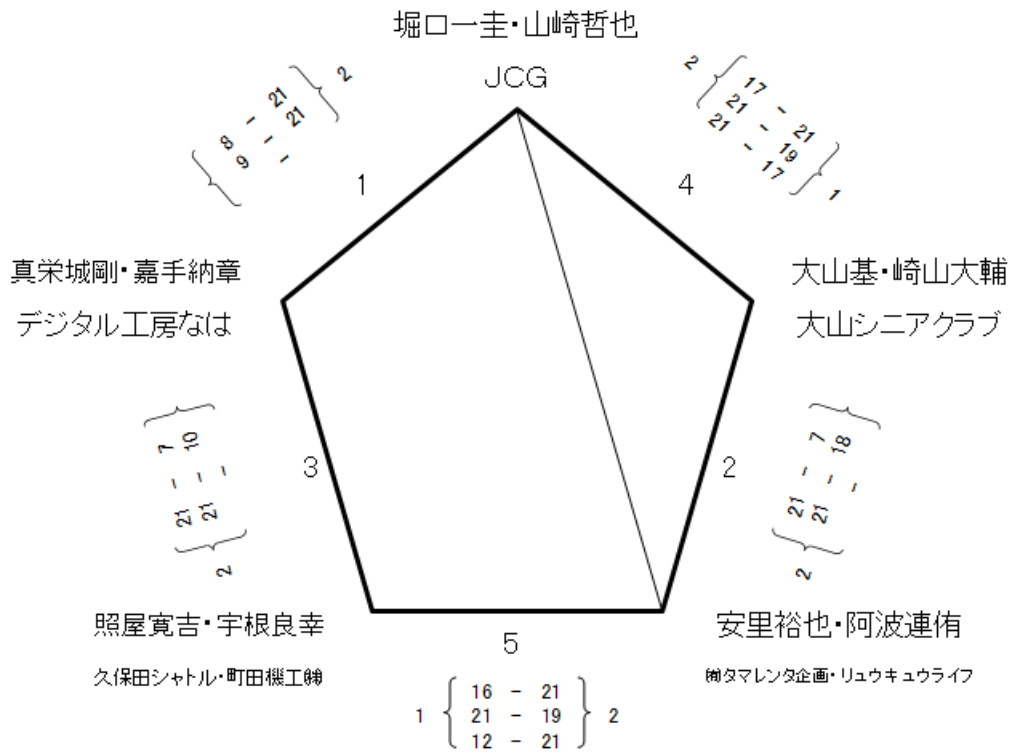

決勝	安里裕也・阿波連侑 (有)タマレンタ企画・リュウキュウライフ	2	21	-	16	0	堀口一圭・山崎哲也 JCG・JCG
			21	-	17		
				-			